

# FLEISCHMANN 7184

10 7184

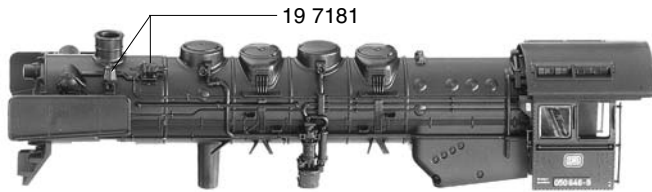

- 10 7184 Lokgehäuse kpl.
- 11 7184 Umlaufblech
- 13 7181 Lichtleiter
- 19 7181 Lätewerk, Dampfpeife, Generator (Satz)

63 7181

6535

30 7184

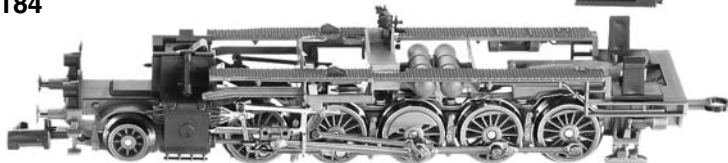

- 30 7184 Lokfahrgestell kpl.
- 31 7184 Lokfahrgestell m. Rädern und Kuppelstangen
- 32 7184 Steuerung kpl.
- 33 7184 Abdeckplatte
- 34 7181 KuKu-Deichsel
- 37 7181 Vorlaufgestell kpl.

11 7184

75 7011

48 7182

70 4904

76 7012

75 7012

34 7181

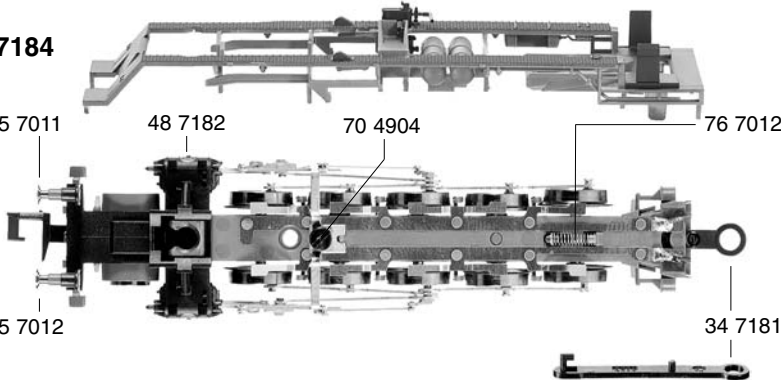

- 48 7182 Zylinderkasten kpl. mit Lichtleiter u. Kesselstütze

- 51 7062 Kuppelrad hoher Spurkranz
- 51 7072 Treibrad links
- 51 7073 Treibrad rechts
- 51 7074 Kuppelrad niedriger Spurkranz
- 52 7007 Achse
- 53 7030 Radsatz für 377181

48 7182

32 7184

13 7181

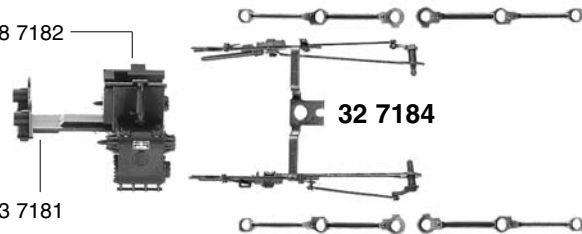

- 60 7181 Stromabnehmereinsatz komplett
- 63 7181 Lampenhalter mit Beleuchtungsfeder

- 70 4902 Kreuzschlitzschraube für 337184
- 70 4904 Zylinderschraube für 324184
- 71 3309 Kreuzschlitzschraube für 107184
- 73 0562 Bolzen lang f. Kuppelstange
- 73 0570 Bolzen kurz f. Kuppelstange
- 75 7011 Steckpuffer gewölbt
- 75 7012 Steckpuffer flach
- 76 7012 Druckfeder f. 347181

60 7181

31 7184

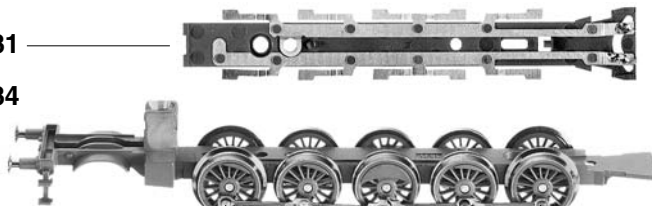

37 7181

9525

53 7030

33 7184

73 0570

73 0562

70 4902

52 7007

51 7062 51 7074 51 7073 51 7074 51 7062



51 7062 51 7074 51 7072 51 7074 51 7062

- 6535 Glühlampe
- 9525 Standard-Steckkupplung
- 9545 Profi-Steckkupplung (o. Abb.)



# 7184 FLEISCHMANN

19 7704 Griffstangen (Satz)

**20 7184**

20 7184 Tendergehäuse kpl.

21 7184 Tenderrahmen kpl.

23 7181 Flutlichtleiter

26 7181 Beschwerung

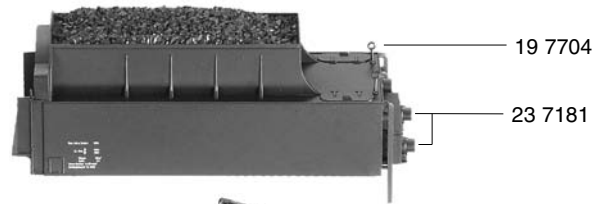

38 7003 Kupplungsadapter



40 7181 Tenderfahrgestell kpl. o. Motor

41 7181 Tenderfahrgestell mit 567113

43 7181 Abdeckplatte



50 7181 Motor kpl. m. Schwungmasse u. Massekontakt

50 7801 Kohlehalter

51 7003 Tenderrad m. N. o. Z.

51 7004 Tenderrad m. N. m. Z.

51 7013 Tenderrad o. N. o. Z.

51 7017 Tenderrad o. N. m. Z.

52 7007 Achse

54 7001 Haftreifen

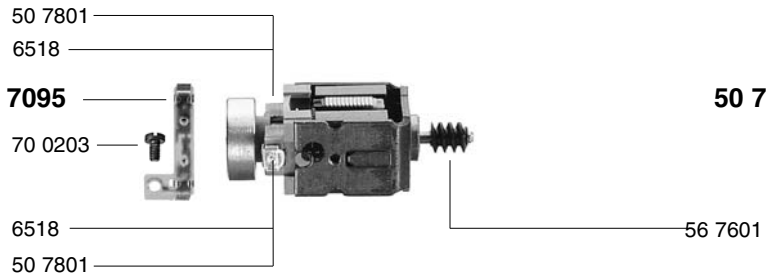

	Außen-Ø	Zähnezahl	Zähnezahl
56 7104 Zahnrad	7,2	16	
56 7113 Zahnrad	9,5	14	22
56 7147 Zahnrad	7,5	17	
56 7601 Schnecke			

64 4101 Entstör-Drossel

65 7095 Schaltplatte kpl.

66 7000 Schalllitze schwarz

66 7001 Schalllitze braun

70 0203 Zylinderschraube f. 217184 u. 657095

70 2908 Senkschraube f. Motor

73 0504 Bolzen f. Zahnrad

75 7011 Steckpuffer gewölbt

75 7012 Steckpuffer flach

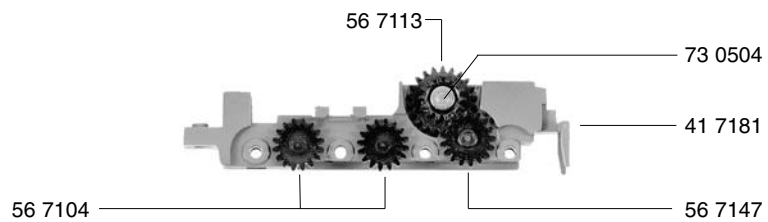
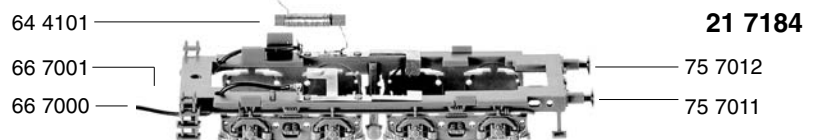
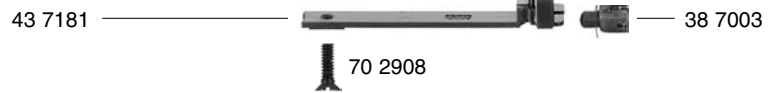
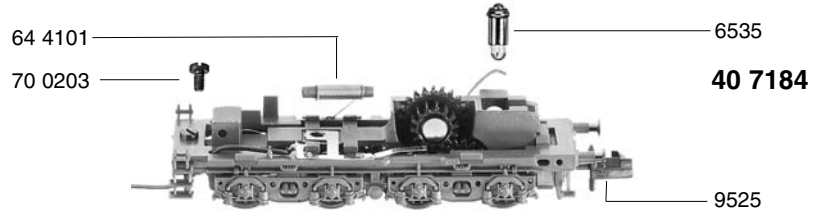

6518 Kohlen und Federn

6535 Glühlampe

9525 Standard-Steckkupplung

9545 Profi-Steckkupplung (o. Abb.)

